

## Caja estanca de conexión Ø 70 x 35 mm con conos. Color gris.

Caja estanca de conexión con conos. Color gris. IP55. IK07. Dimensiones interiores Ø 70 x 35 mm. Cierre con tapa a presión. Con 4 conos para tubo Ø 20 mm.



### Características

Método instalación	Superficie
Uso	Doméstico / Terciario
Tipo de ubicación	Exterior e interior
Dimensiones exteriores (mm) (ancho x alto x profundo)	Ø 77x40
Dimensiones interiores (mm) (Ancho x alto x Profundo)	Ø 70x35
Material Caja	Aislante
Color de caja	Gris (RAL7035)
Color de tapa	Gris (RAL 7035)
Tipo de entradas	Con conos
Nº de entradas y tamaño (mm)	4x Ø20
Sistema de fijación (Para superficie)	Exterior
Sistema de cierre de tapa	A presión
Posibilidad de montar regletas	Sí (No incluida)
Válida para instalaciones fotovoltaicas	Sí
Aplicaciones habituales	Entornos industriales (fabricas, naves, etc..)

### Datos técnicos

Grado de protección (IP)	IP55
Grado de protección (IK)	IK07

Resistencia al choque de impacto	Fuerte
Clase de aislamiento	Clase II
Resistencia al fuego (GWEPT)	650 °C
Resistencia al calor (Presión bola)	70 °C
Temperatura ambiente de funcionamiento	-5 °C ; +60 °C
Tensión de empleo	<1000 Vac ; 1500 Vdc
Resistencia UV	Sí
Libre de halógenos	Sí

## Normativa

Marcado CE	Sí
Marcado UK	Sí
Marcado CMim	Sí
Conforme a Normativa UNE/EN	UNE-EN 60670-1:2022 UNE- EN 60670-22:2007
Conforme a Reglamento Electrotecnico de Baja Tension (REBT)	Sí
Conforme a Directiva Europea 2014/35/UE. Directiva de baja tensión	Sí

## Sostenibilidad

Conforme Directiva Europea 2011/65/UE (RoHS)	No aplica porque no responde a la definición de Aparato Eléctrico y Electrónico (AEE), según lo descrito en el artículo 3.1 de la Directiva 2011/65/UE (RoHS II).
Conforme Directiva europea 2012/19/UE (RAEE2)	No aplica porque no responde a la definición de Aparato Eléctrico y Electrónico (AEE), según lo descrito en el artículo 3.1 apartado a) de la Directiva 2012/19/UE (RAEE II).

## Logística y embalaje





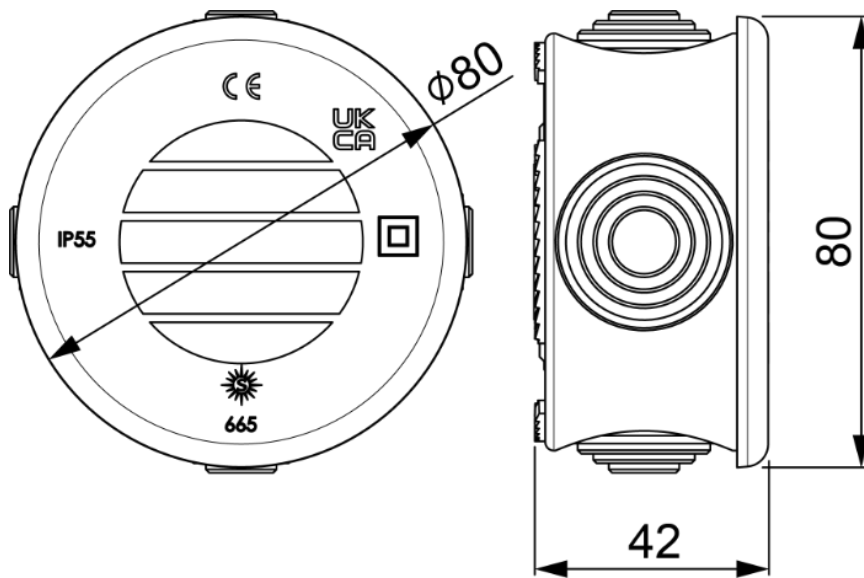

Código EAN unitario	8423220237131
Código EAN envase	8423220036062
Código EAN embalaje	18423220036069
Uds. Envase	8
Uds. Embalaje	320

Uds. Pallet	4800
Medidas Embalaje cm	57,8x38,5x46
Peso unitario (g)	45,7
Peso Envase (Kg)	0,3656
Peso Embalaje (Kg)	15,411
Código arancelario	85381000

## Croquis



## Documentación y descargas

- |  |  |
|--|--|
|  Instrucciones de montaje (1.11MB)           |  Documentación comercial (1.49MB)                     |
|  Información de seguridad (0.38MB)           |  Certificado (0.48MB)                                 |
|  Cajas estancas IP65/55, IK07-08-09 (Solera) |  Ventajas y accesorios de las cajas estancas (Solera) |