

Caja estanca de conexión 153 x 110 x 55 mm con conos. Color gris.

Caja estanca de conexión con conos. Color gris. IP55. IK08. Dimensiones interiores 153 x 110 x 55 mm. Cierre con tornillos metálicos autoroscantes. Con 8 conos para tubo Ø 25 mm y 2 conos para tubo Ø 32 mm.



Características

Método instalación	Superficie
Uso	Doméstico / Terciario
Tipo de ubicación	Exterior e interior
Dimensiones exteriores (mm) (ancho x alto x profundo)	165x120x60 mm.
Dimensiones interiores (mm) (Ancho x alto x Profundo)	153x110x55 mm
Material Caja	Aislante
Color de caja	Gris (RAL7035)
Color de tapa	Gris (RAL 7035)
Tipo de entradas	Con conos
Nº de entradas y tamaño (mm)	8xØ25, 2xØ32
Sistema de fijación (Para superficie)	Exterior
Sistema de cierre de tapa	Tornillo metálico
Posibilidad de montar regletas	Sí (No incluida)
Tornillo imperdible	Sí
Tapa Imperdible	Sí
Válida para instalaciones fotovoltaicas	Sí
Aplicaciones habituales	Entornos industriales (fabricas, naves, etc..)

Datos técnicos

Grado de protección (IP)	IP55
--------------------------	------

Grado de protección (IK)	IK08
Resistencia al choque de impacto	Fuerte
Clase de aislamiento	Clase II
Resistencia al fuego (GWEPT)	650 °C
Resistencia al calor (Presión bola)	70 °C
Temperatura ambiente de funcionamiento	-5 °C ; +60 °C
Tensión de empleo	<1000 Vac ; 1500 Vdc
Resistencia UV	Sí
Libre de halógenos	Sí

Normativa

Marcado CE	Sí
Marcado UK	Sí
Marcado CMim	Sí
Conforme a Normativa UNE/EN	UNE-EN 60670-1:2022 UNE- EN 60670-22:2007
Conforme a Reglamento Electrotecnico de Baja Tension (REBT)	Sí
Conforme a Directiva Europea 2014/35/UE. Directiva de baja tensión	Sí

Sostenibilidad

Conforme Directiva Europea 2011/65/UE (RoHS)	No aplica porque no responde a la definición de Aparato Eléctrico y Electrónico (AEE), según lo descrito en el artículo 3.1 de la Directiva 2011/65/UE (RoHS II).
Conforme Directiva europea 2012/19/UE (RAEE2)	No aplica porque no responde a la definición de Aparato Eléctrico y Electrónico (AEE), según lo descrito en el artículo 3.1 apartado a) de la Directiva 2012/19/UE (RAEE II).

Logística y embalaje





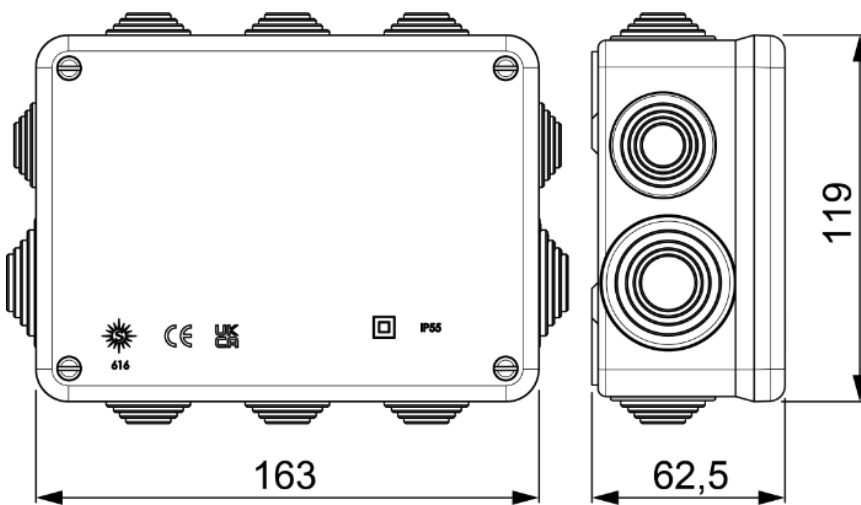

Código EAN unitario	8423220006164
Código EAN envase	8423220006164
Código EAN embalaje	18423220006161
Uds. Envase	1

Uds. Embalaje	60
Uds. Pallet	900
Medidas Embalaje cm	57,8x38,5x46
Peso unitario (g)	247
Peso Envase (Kg)	0,247
Peso Embalaje (Kg)	15,607
Código arancelario	85381000

Croquis



Documentación y descargas

- | | |
|--|--|
|  Instrucciones de montaje (1.11MB) |  Documentación comercial (1.49MB) |
|  Información de seguridad (0.38MB) |  Certificado (0.48MB) |
|  Cajas estancas IP65/55, IK07-08-09 (Solera) |  Ventajas y accesorios de las cajas estancas (Solera) |