

Caja estanca de conexión 110 x 110 x 50 mm con conos. Color gris.

Caja estanca de conexión con conos. Color gris. IP55. IK07. Dimensiones: 110 x 110 x 50 mm. Dimensiones interiores 100 x 100 x 45 mm. Cierre con tapa a presión. Con 7 conos para tubo Ø 25 mm.



Características

Método instalación	Superficie
Uso	Doméstico / Terciario
Tipo de ubicación	Exterior e interior
Dimensiones exteriores (mm) (ancho x alto x profundo)	110x110x50
Dimensiones interiores (mm) (Ancho x alto x Profundo)	100x100x45
Dimensiones (mm)	Ver croquis
Material Caja	Aislante
Color de caja	Gris (RAL7035)
Color de tapa	Gris (RAL 7035)
Tipo de entradas	Con conos
Nº de entradas y tamaño (mm)	7xØ25
Sistema de fijación (Para superficie)	Exterior
Precintable	No
Sistema de cierre de tapa	A presión
Posibilidad de montar regletas	Sí (No incluida)
Válida para instalaciones fotovoltaicas	Sí
Aplicaciones habituales	Entornos industriales (fabricas, naves, etc..)
Dimensiones adicionales (mm)	Ver croquis

Datos técnicos

Grado de protección (IP)	IP55
Grado de protección (IK)	IK07
Resistencia al choque de impacto	Fuerte
Clase de aislamiento	Clase II
Resistencia al fuego (GWEPT)	650 °C
Resistencia al calor (Presión bola)	70 °C
Temperatura ambiente de funcionamiento	-5 °C ; +60 °C
Tensión de empleo	<1000 Vac ; 1500 Vdc
Resistencia UV	Sí
Libre de halógenos	Sí

Normativa

Marcado CE	Sí
Marcado UK	Sí
Marcado CMim	Sí
Conforme a Normativa UNE/EN	UNE-EN 60670-1:2022 UNE- EN 60670-22:2007
Conforme a Reglamento Electrotecnico de Baja Tension (REBT)	Sí
Conforme a Directiva Europea 2014/35/UE. Directiva de baja tensión	Sí

Sostenibilidad

Conforme Directiva Europea 2011/65/UE (RoHS)	No aplica porque no responde a la definición de Aparato Eléctrico y Electrónico (AEE), según lo descrito en el artículo 3.1 de la Directiva 2011/65/UE (RoHS II).
Conforme Directiva europea 2012/19/UE (RAEE2)	No aplica porque no responde a la definición de Aparato Eléctrico y Electrónico (AEE), según lo descrito en el artículo 3.1 apartado a) de la Directiva 2012/19/UE (RAEE II).

Logística y embalaje





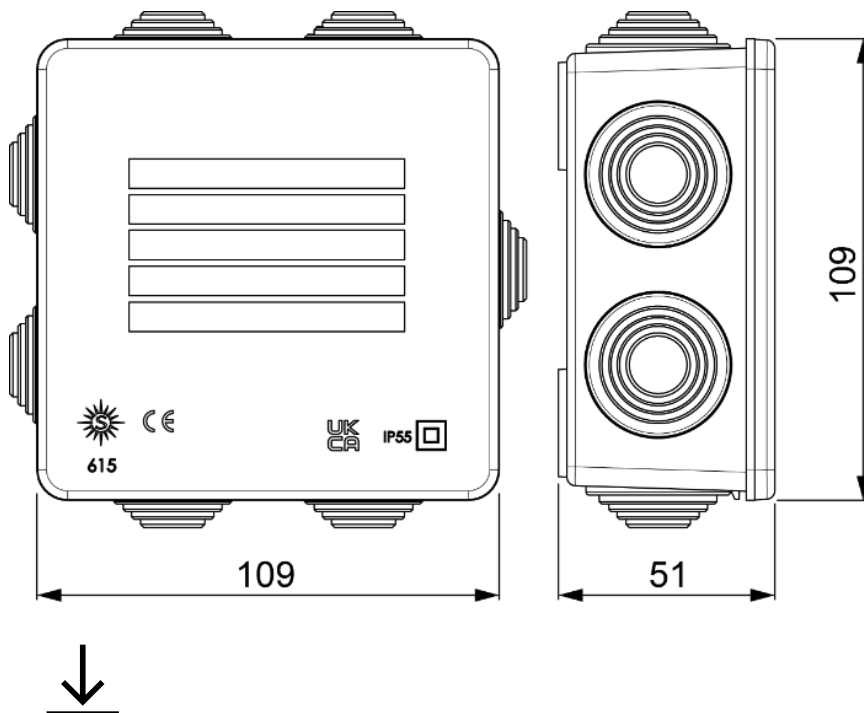

Código EAN unitario	8423220236875
Código EAN envase	8423220006157

Código EAN embalaje	18423220006154
Uds. Envase	5
Uds. Embalaje	175
Uds. Pallet	2625
Medidas Embalaje cm	59,5x39,5x59,5
Peso unitario (g)	123,8
Peso Envase (Kg)	0,621
Peso Embalaje (Kg)	22,683
Código arancelario	85381000

Croquis



Documentación y descargas

- 
[Instrucciones de montaje \(1.11MB\)](#)
- 
[Documentación comercial \(1.49MB\)](#)
- 
[Información de seguridad \(0.38MB\)](#)
- 
[Certificado \(0.48MB\)](#)
- 
[Cajas estancas IP65/55, IK07-08-09 \(Solera\)](#)
- 
[Ventajas y accesorios de las cajas estancas \(Solera\)](#)