

Caja estanca de conexión Ø 70 x 35 mm con conos. Color gris.

Caja estanca de conexión con conos. Color gris. IP55. IK07. Dimensiones interiores Ø 70 x 35 mm. Cierre con tapa a presión. Con 4 conos para tubo Ø 20 mm. Con 4 orificios para prensaestopas M20.



Características

Método instalación	Superficie
Uso	Doméstico / Terciario
Tipo de ubicación	Exterior e interior
Dimensiones exteriores (mm) (ancho x alto x profundo)	Ø 77x40
Dimensiones interiores (mm) (Ancho x alto x Profundo)	Ø 70x35
Material Caja	Aislante
Color de caja	Gris (RAL7035)
Color de tapa	Gris (RAL 7035)
Tipo de entradas	Con conos
Nº de entradas y tamaño (mm)	4x Ø20
Sistema de fijación (Para superficie)	Exterior
Sistema de cierre de tapa	A presión
Posibilidad de montar regletas	Sí (No incluida)
Válida para instalaciones fotovoltaicas	Sí
Aplicaciones habituales	Entornos industriales (fabricas, naves, etc..)

Datos técnicos

Grado de protección (IP)	IP55
Grado de protección (IK)	IK07

Resistencia al choque de impacto	Fuerte
Clase de aislamiento	Clase II
Resistencia al fuego (GWEPT)	650 °C
Resistencia al calor (Presión bola)	70 °C
Temperatura ambiente de funcionamiento	-5 °C ; +60 °C
Tensión de empleo	<1000 Vac ; 1500 Vdc
Resistencia UV	Sí
Libre de halógenos	Sí

Normativa

Marcado CE	Sí
Marcado UK	Sí
Marcado CMim	Sí
Conforme a Normativa UNE/EN	UNE-EN 60670-1:2022 UNE- EN 60670-22:2007
Conforme a Reglamento Electrotecnico de Baja Tension (REBT)	Sí
Conforme a Directiva Europea 2014/35/UE. Directiva de baja tensión	Sí

Sostenibilidad

Conforme Directiva Europea 2011/65/UE (RoHS)	No aplica porque no responde a la definición de Aparato Eléctrico y Electrónico (AEE), según lo descrito en el artículo 3.1 de la Directiva 2011/65/UE (RoHS II).
Conforme Directiva europea 2012/19/UE (RAEE2)	No aplica porque no responde a la definición de Aparato Eléctrico y Electrónico (AEE), según lo descrito en el artículo 3.1 apartado a) de la Directiva 2012/19/UE (RAEE II).

Logística y embalaje





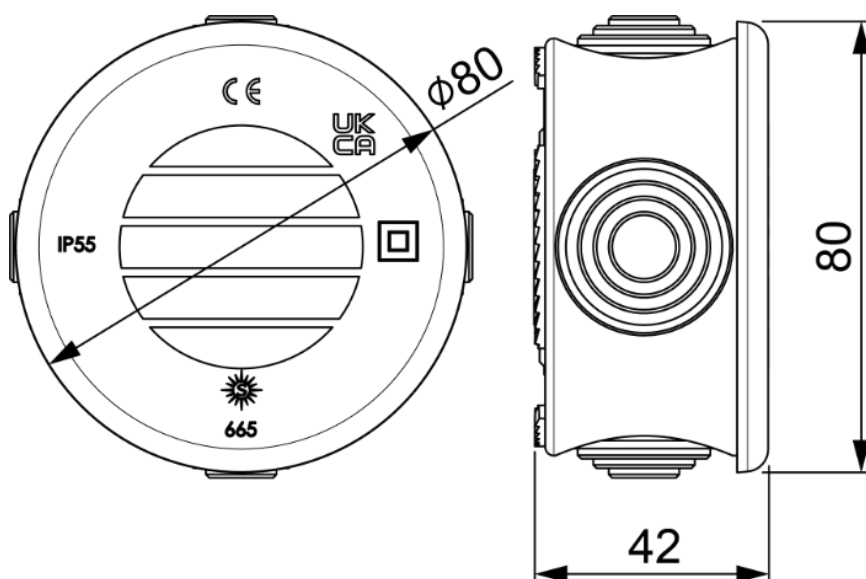

Código EAN unitario	8423220240018
Código EAN envase	8423220059184
Código EAN embalaje	18423220059181
Uds. Envase	8
Uds. Embalaje	320

Uds. Pallet	4800
Medidas Embalaje cm	57,8x38,5x46
Peso unitario (g)	65
Peso Envase (Kg)	0,529
Peso Embalaje (Kg)	22,13
Código arancelario	85381000

Croquis



Documentación y descargas

-  Instrucciones de montaje (1.11MB)
-  Información de seguridad (0.38MB)
-  Cajas estancas IP65/55, IK07-08-09 (Solera)
-  Documentación comercial (1.49MB)
-  Certificado (0.48MB)
-  Ventajas y accesorios de las cajas estancas (Solera)