

## Caja de distribución de superficie para 4 elementos precintable. Puerta fumé.

Caja de distribución de superficie para 4 elementos, precintable. Color blanco con puerta fumé. Solución discreta para instalaciones básicas. Dimensiones exteriores: 150 x 225 x 95 mm.



### Características

Método instalación	Superficie
Uso	Doméstico / Terciario
Tipo de ubicación	Interior
Nº módulos (18mm)	4
Módulos por fila	4
Perfil DIN metálico	Sí
Dimensiones exteriores (mm) (ancho x alto x profundo)	150x225x95
Dimensiones (mm)	Ver croquis
Material Caja	Aislante
Material marco y puerta	Aislante
Color de caja	Blanca
Color de tapa	Blanca
Color de puerta	Fumé
Apertura de puerta	Horizontal
Regletas incluidas	No
Tipo de entradas	Pretroqueladas
Sistema de fijación (Para superficie)	Interior
Precintable	Compartimento precintable
Sistema de cierre de tapa	Tornillo metálico

Sistema de cierre de puerta	A presión
Puerta reversible	Sí
Carátulas o puertas independientes en las cajas	Sí
Posibilidad de montar perfil DIN	Sí (incluida)
Tornillo imperdible	Sí
Aplicaciones habituales	Entorno domestico/terciario interior (Interior de vivienda, oficinas, comercios, etc..)
Dimensiones adicionales (mm)	Ver croquis

## Datos técnicos

Grado de protección (IP)	IP40
Grado de protección (IK)	IK08
Clase de aislamiento	Clase II
Resistencia al fuego (GWEPT)	650 °C
Resistencia al calor (Presión bola)	70 °C
Temperatura de instalación	-5 °C -> +60 °C
Temperatura ambiente de funcionamiento	-5 °C ; +60 °C
Tensión de empleo	400 Vac-1000 Vdc
Libre de halógenos	Sí

## Normativa

Marcado CE	Sí
Marcado UK	Sí
Marcado CMim	Sí
Conforme a Normativa UNE/EN	UNE-EN 62208:2012
Conforme a Reglamento Electrotecnico de Baja Tension (REBT)	Sí
Conforme a Directiva Europea 2014/35/UE. Directiva de baja tensión	Sí

## Sostenibilidad

Conforme Directiva Europea 2011/65/UE (RoHS)	No aplica porque no responde a la definición de Aparato Eléctrico y Electrónico (AEE), según lo descrito en el artículo 3.1 de la Directiva 2011/65/UE (RoHS II).
Conforme Directiva europea 2012/19/UE (RAEE2)	No aplica porque no responde a la definición de Aparato Eléctrico y Electrónico (AEE), según lo descrito en el artículo 3.1 apartado a) de la Directiva 2012/19/UE (RAEE II).







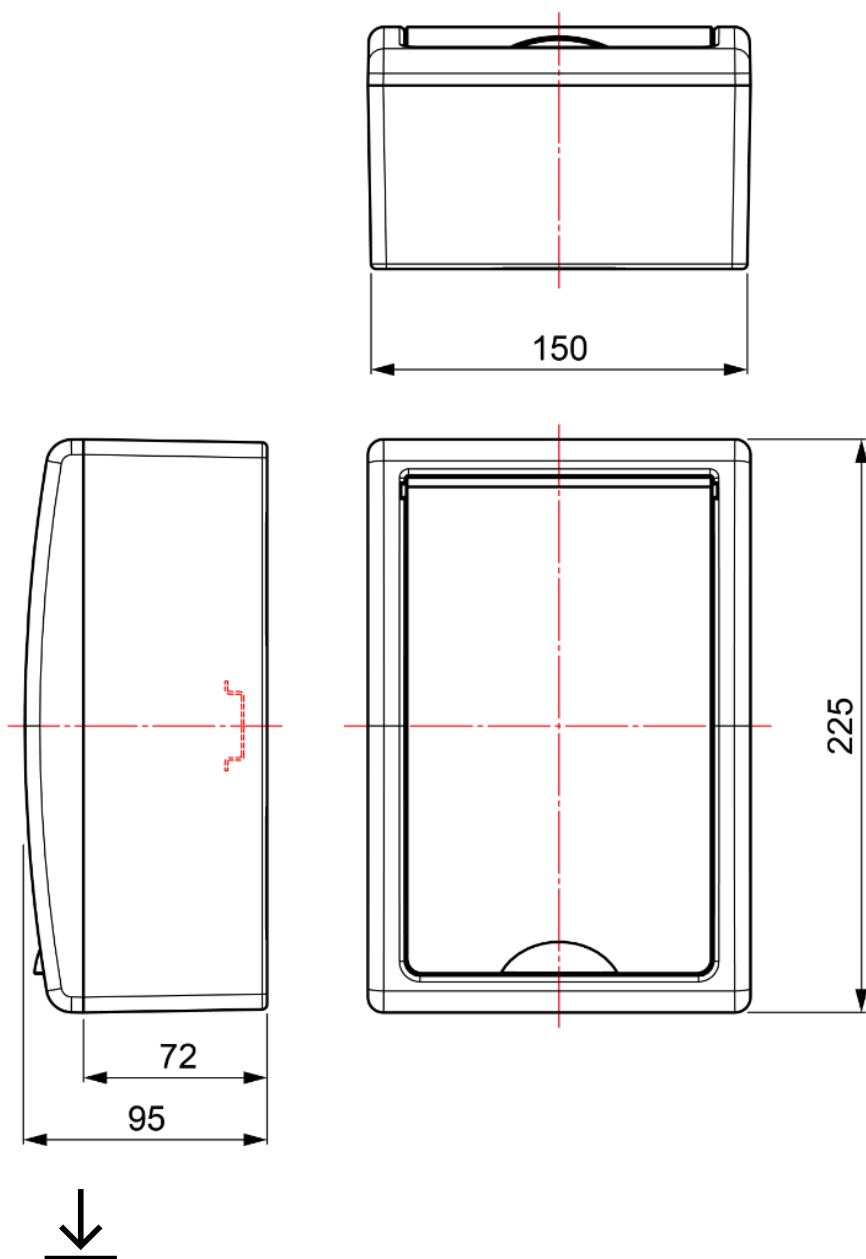

## Logística y embalaje

Código EAN unitario	8423220011281
Código EAN envase	8423220011281
Código EAN embalaje	18423220011288
Uds. Envase	1
Uds. Embalaje	30
Uds. Pallet	360
Medidas Envase cm	9,5x15x22,7
Medidas Embalaje cm	59,5x42,5x51
Peso unitario (g)	520
Peso Envase (Kg)	0,6036
Peso Embalaje (Kg)	19,032
Código arancelario	85371098

## Croquis



## Documentación y descargas

-  Instrucciones de montaje (2.09MB)
  -  Documentación comercial (0.37MB)
  -  Tabla de compatibilidades: caja, marco y puerta (0.06MB)
  -  Accesorios incluidos (0.11MB)
  -  Información de seguridad (0.38MB)
  -  Tabla de dimensiones (0.12MB)
  -  Reposiciones de la serie (0.12MB)
-  Cajas de distribución de la serie Arelos (Solera) (Ed. 2024)