

Caja de distribución de superficie para 4 elementos.

Caja de distribución de superficie para 4 elementos. Cuerpo en color blanco. Dimensiones exteriores: 150 x 225 x 95 mm. Solución técnica y compacta para puntos de conexión simples en instalaciones eléctricas a la vista, donde se requiera un formato discreto y accesible.



Características

Método instalación	Superficie
Uso	Doméstico / Terciario
Tipo de ubicación	Interior
Nº módulos (18mm)	4
Módulos por fila	4
Perfil DIN metálico	Sí
Dimensiones exteriores (mm) (ancho x alto x profundo)	150x225x95
Dimensiones (mm)	Ver croquis
Material Caja	Aislante
Material marco y puerta	Aislante
Color de caja	Blanca
Color de tapa	Blanca
Color de puerta	Blanca
Apertura de puerta	Vertical
Regletas incluidas	No
Tipo de entradas	Pretroqueladas
Sistema de fijación (Para superficie)	Interior
Precintable	No
Sistema de cierre de tapa	Tornillo metálico

Sistema de cierre de puerta	A presión
Puerta reversible	Sí
Posibilidad de montar regletas	Sí (No incluida)
Posibilidad de montar llave	Si (No incluida)
Carátulas o puertas independientes en las cajas	Sí
Posibilidad de montar perfil DIN	Sí (incluida)
Aplicaciones habituales	Entorno domestico/terciario interior (Interior de vivienda, oficinas, comercios, etc..)
Dimensiones adicionales (mm)	Ver croquis

Datos técnicos

Grado de protección (IP)	IP40
Grado de protección (IK)	IK08
Clase de aislamiento	Clase II
Resistencia al fuego (GWEPT)	650 °C
Resistencia al calor (Presión bola)	70 °C
Temperatura de instalación	-5 °C -> +60 °C
Temperatura ambiente de funcionamiento	-5 °C ; +60 °C
Tensión de empleo	<1000 Vac ; 1500 Vdc
Potencia térmica disipada	14 W
Libre de halógenos	Sí

Normativa

Marcado CE	Sí
Marcado UK	Sí
Marcado CMim	Sí
Conforme a Normativa UNE/EN	UNE-EN 62208:2012
Conforme a Reglamento Electrotecnico de Baja Tension (REBT)	Sí
Conforme a Directiva Europea 2014/35/UE. Directiva de baja tensión	Sí

Sostenibilidad

Conforme Directiva Europea 2011/65/UE (RoHS)	No aplica porque no responde a la definición de Aparato Eléctrico y Electrónico (AEE), según lo descrito en el artículo 3.1 de la Directiva 2011/65/UE (RoHS II).
Conforme Directiva europea 2012/19/UE (RAEE2)	No aplica porque no responde a la definición de Aparato Eléctrico y Electrónico (AEE), según lo descrito en el artículo 3.1 apartado a) de la Directiva 2012/19/UE (RAEE II).







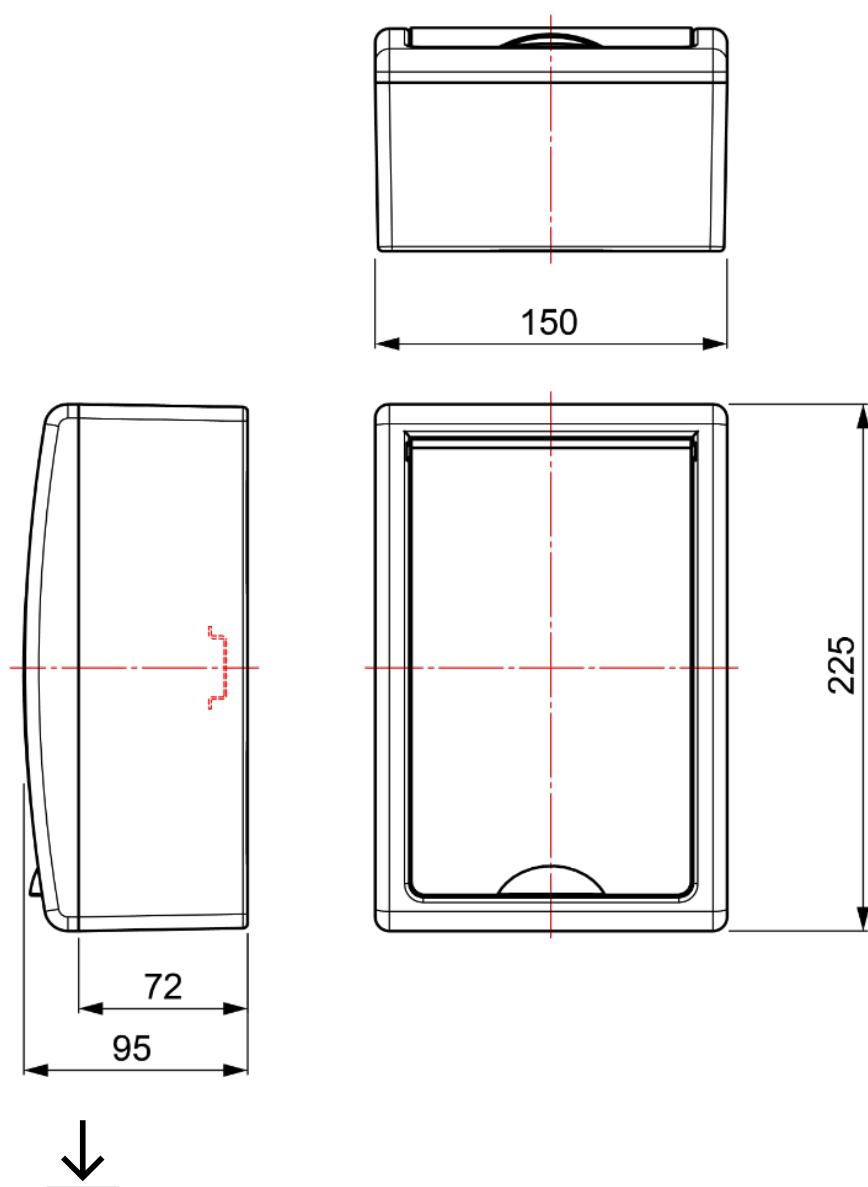



Logística y embalaje

Código EAN unitario	8423220017528
Código EAN envase	8423220017528
Código EAN embalaje	18423220017525
Uds. Envase	1
Uds. Embalaje	30
Uds. Pallet	360
Medidas Envase cm	9,5x15x22,7
Medidas Embalaje cm	59,5x42,5x51
Peso unitario (g)	510
Peso Envase (Kg)	0,5936
Peso Embalaje (Kg)	18,732
Código arancelario	85371098

Croquis



Documentación y descargas

- | | |
|---|---|
|  Instrucciones de montaje (2.09MB) |  Accesorios incluidos (0.11MB) |
|  Documentación comercial (1.49MB) |  Documentación comercial (0.37MB) |
|  Información de seguridad (0.38MB) |  Certificado (0.48MB) |
|  Tabla de compatibilidades: caja, marco y puerta (0.06MB) |  Tabla de dimensiones (0.12MB) |
|  Cajas de distribución de la serie Arelos (Solera) (2020) |  Reposiciones de la serie (0.12MB) |

